



BAR 2.1 DEEP BASS



MANUAL DO PROPRIETÁRIO

IMPORTANTE: INSTRUÇÕES DE SEGURANÇA

Verifique a voltagem da rede elétrica antes de usar

A JBL Bar 2.1 Deep Bass (modelo com soundbar e subwoofer) foi projetada para uso com rede elétrica de 100 a 240 Volts e 50 ou 60 Hz AC. O uso de voltagens incorretas pode danificar o produto ou criar riscos de segurança ou de incêndio. Se tiver alguma dúvida sobre a voltagem apropriada para o seu modelo específico ou sobre a voltagem da rede elétrica em sua região, procure o seu revendedor ou a assistência técnica antes de ligar o produto em uma tomada.

Não use extensões

Para evitar riscos à segurança, use apenas o cabo de alimentação de energia fornecido com o produto. Evite usar extensões. Assim como em qualquer instalação elétrica, nunca passe fios de extensão por baixo de tapetes ou carpetes nem coloque-os embaixo de objetos pesados. Cabos de alimentação danificados devem ser trocados imediatamente por um cabo novo que atenda às especificações de fábrica.

Manuseie o cabo de alimentação AC com cuidado

Quando desconectar o cabo de alimentação da rede elétrica, puxe apenas a tomada e nunca o cabo. Se achar que vai passar muito tempo sem usar a caixa de som, desligue-a da tomada.

Nunca abra o gabinete

O produto não contém nenhum componente cuja manutenção possa ser feita pelo usuário. Abrir o gabinete pode criar riscos de choque elétrico, e a garantia será anulada se o produto for modificado. Se cair água no interior do produto, desconecte-o imediatamente da rede elétrica e procure uma assistência técnica autorizada.

Atenção: conforme lei brasileira nº 11.291, a exposição prolongada a ruídos superiores a 85dB pode causar danos ao sistema auditivo.

ÍNDICE

IMPORTANTE: INSTRUÇÕES DE SEGURANÇA	2	8 RESTAURANDO CONFIGURAÇÕES DE FÁBRICA	11
1 APRESENTAÇÃO	4	9 ATUALIZAÇÃO DE SOFTWARE	11
2 CONTEÚDO DA CAIXA	4	10 RECONNECTANDO O SUBWOOFER	11
3 APRESENTAÇÃO DO PRODUTO	5	11 ESPECIFICAÇÕES DO PRODUTO	12
3.1 SOUNDBAR	5	12 SOLUÇÃO DE PROBLEMAS	12
3.2 SUBWOOFER	5	SISTEMA	12
3.3 CONTROLE REMOTO	6	SOM	12
4 INSTALANDO A SOUNDBAR	6	VÍDEO	12
4.1 INSTALAÇÃO EM UMA MESA	6	BLUETOOTH	12
4.2 MONTAGEM EM PAREDE	7	CONTROLE REMOTO	13
5 CONECTANDO A SOUNDBAR	7	13 MARCAS COMERCIAIS	13
5.1 CONEXÃO A TV	7	14 NOTA SOBRE LICENÇAS DE CÓDIGO ABERTO	14
5.2 CONEXÃO A DISPOSITIVOS DIGITAIS	8		
5.3 CONEXÃO VIA BLUETOOTH	8		
6 LIGANDO A SOUNDBAR	9		
6.1 LIGA/DESLIGA E MODO DE ESPERA	9		
6.2 REPRODUZINDO SINAIS DA TV	9		
6.3 REPRODUZIR SINAL A PARTIR DA FONTE HDMI IN	10		
6.4 REPRODUZINDO SINAIS BLUETOOTH	10		
7 CONFIGURAÇÕES DE SOM	10		

1 APRESENTAÇÃO

Muito obrigado por adquirir a JBL Bar 2.1 Deep Bass, uma soundbar especialmente projetada para criar uma incrível experiência acústica em sistemas de entretenimento doméstico. Sugerimos que você leia este manual, que apresenta o produto e contém instruções passo-a-passo sobre como configurá-lo e usá-lo.

Para obter os melhores resultados, pode ser necessário atualizar o software do produto usando o conector USB. A seção de atualização do software deste manual explica como manter atualizado o software interno do produto.

O design e as especificações do produto podem ser modificados sem aviso prévio. Se tiver alguma dúvida sobre a soundbar ou sobre os procedimentos de instalação e uso, entre em contato com seu revendedor ou com a assistência técnica ou acesse o website www.jbl.com.

2 CONTEÚDO DA CAIXA

Desembale o produto cuidadosamente e verifique se a caixa contém todos os itens a seguir. Se algum dos componentes estiver danificado ou faltando, procure o seu revendedor ou o serviço de atendimento ao cliente.

Soundbar



Subwoofer

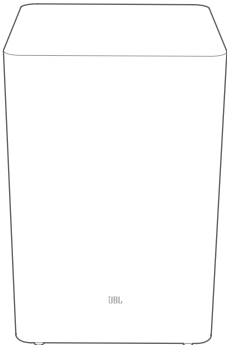

Controle remoto (com duas pilhas AAA)

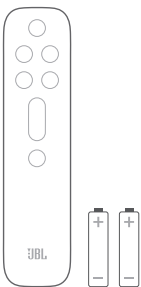

Cabo de alimentação*

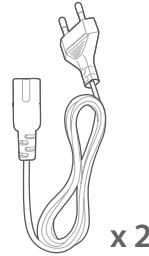

* O cabo de alimentação e o tipo de tomada variam de região para região.

Cabo HDMI



Kit de montagem em parede

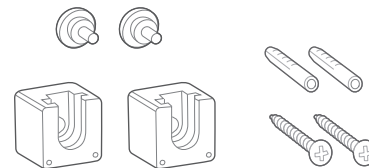

Informações sobre o produto e gabarito de montagem em parede



3 APRESENTAÇÃO DO PRODUTO

3.1 Soundbar

Controles

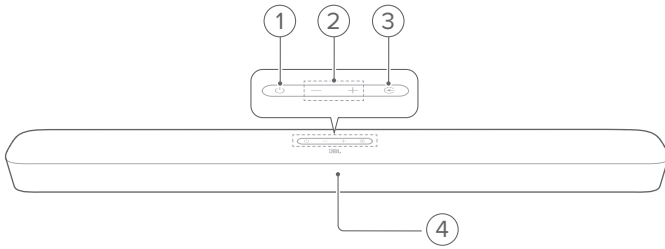

1. **⏻ Liga/desliga**
 - Liga ou coloca em modo de espera a soundbar
2. **Volume**
 - Aumenta ou diminui o volume
 - Mantenha pressionado para aumentar ou diminuir o volume de forma contínua.
 - Pressione os dois botões ao mesmo tempo para emudecer ou religar o som.
3. **📶 Fonte de sinal**
 - Seleciona uma fonte de sinal entre **TV** (padrão), **Bluetooth** ou **HDMI IN**
4. **Indicador de estado**

Conectores

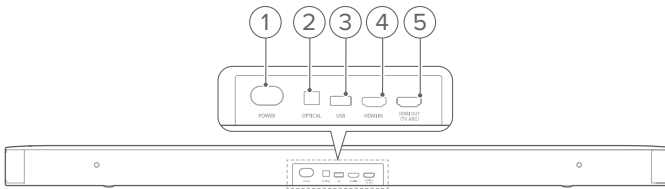

1. **POWER**
 - Conector de energia elétrica
2. **OPTICAL**
 - Conector para saída óptica de TV ou outro dispositivo digital
3. **USB**
 - Conector USB para atualização de software
 - Conector USB para dispositivo de armazenamento de arquivos de áudio (somente modelos para os EUA)
4. **HDMI IN**
 - Conector para saída HDMI de dispositivos digitais
5. **HDMI OUT (TV ARC)**
 - Conector para saída HDMI ARC da TV

3.2 Subwoofer

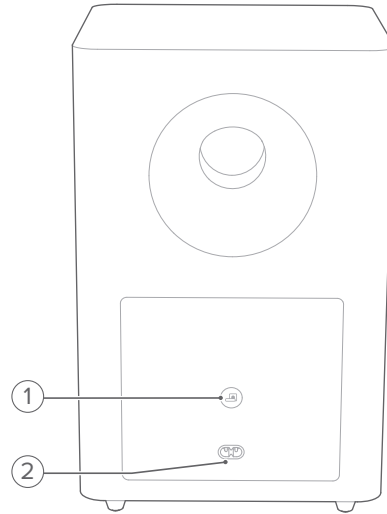

1. **📶**
 - Indicador de conexão

○	Branco constante	O subwoofer está conectado à soundbar
◉	Branco piscando	Modo de emparelhamento
●	Âmbar constante	Modo de espera

2. **POWER**
 - Conector de energia elétrica

3.3 Controle remoto

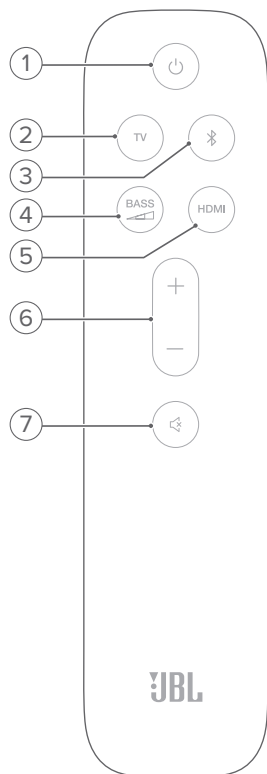

1. • Liga ou coloca em modo de espera a soundbar
2. **TV**
 - Seleciona a TV como fonte de sinal
3. **Bluetooth**
 - Seleciona um dispositivo Bluetooth como fonte de sinal
 - Mantenha pressionado para conectar outro dispositivo Bluetooth
4. **BASS**
 - Seleciona o nível de graves do subwoofer (baixo, médio ou alto)
5. **HDMI**
 - Seleciona a entrada HDMI IN como fonte de sinal
6. **+ / -**
 - Aumenta ou diminui o volume
 - Mantenha pressionado para aumentar ou diminuir o volume
7. **Mudo**
 - Emudece ou religa o som

4 INSTALANDO A SOUNDBAR

4.1 Instalação em uma mesa

Coloque a soundbar e o subwoofer em uma superfície plana e estável com o subwoofer a pelo menos 1 m (3 pés) da soundbar e 10 cm (4 pol.) da parede.

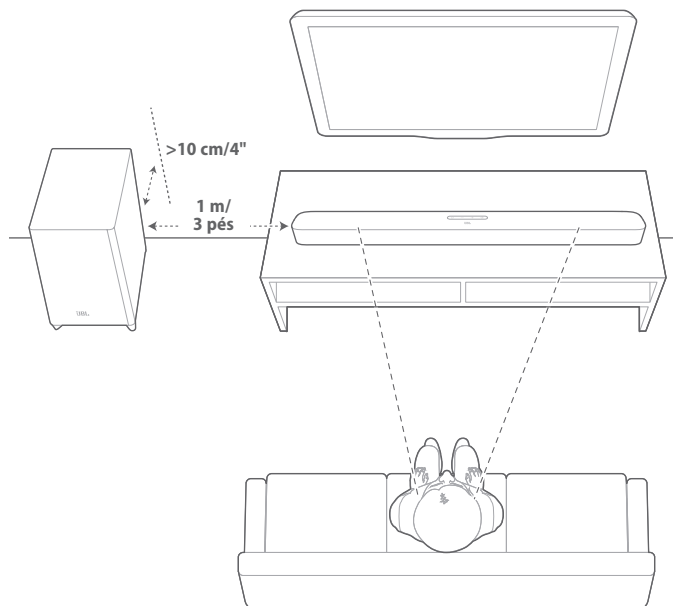

OBSERVAÇÕES:

- O cabo de energia deve ser ligado à rede elétrica da maneira correta.
- Nunca coloque objetos em cima da soundbar ou do subwoofer.
- Verifique se o subwoofer e a soundbar estão afastados pelo menos 6 m (20 pés) um do outro.

4.2 Montagem em parede

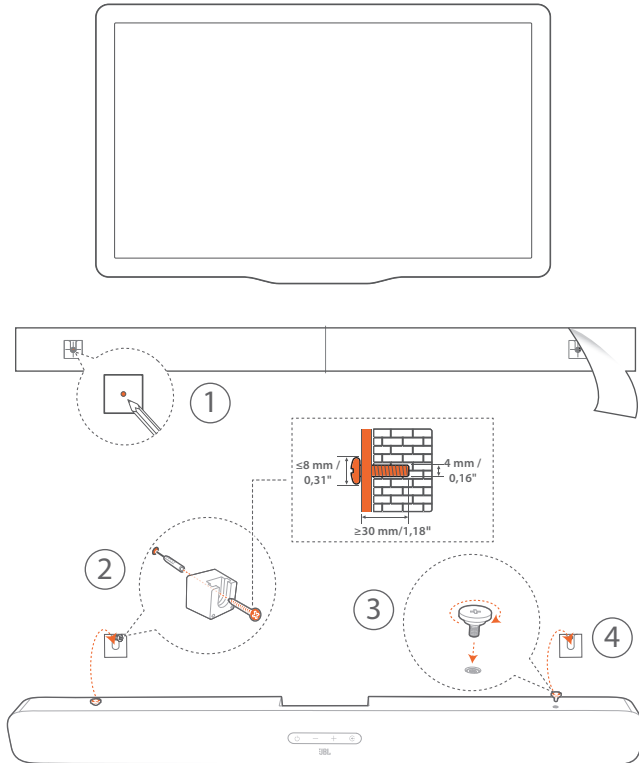

1. Preparação:

- Cole o gabarito na parede onde a soundbar será instalada usando fita adesiva. O local de instalação deve ficar a pelo menos 5 cm (2 pol) da TV.
- Marque o local do parafuso com uma caneta esferográfica. Em seguida, retire o gabarito.
- Faça um buraco de 4 mm (0,16 pol) no ponto assinalado. A Figura 1 mostra o tamanho dos parafusos.

- Coloque o suporte de montagem em parede.
- Fixe o parafuso na parte traseira da soundbar.
- Monte a soundbar.

OBSERVAÇÕES:

- Verifique se a parede é resistente o bastante para suportar o peso da soundbar.
- A soundbar deve ser instalada apenas em paredes verticais.
- Evite locais sujeitos a temperaturas ou umidade elevadas.
- Antes de montar a soundbar em uma parede, verifique se será possível conectar a soundbar a outros dispositivos usando os cabos disponíveis.
- Para evitar risco de choque elétrico, a soundbar não poderá estar conectada à rede elétrica durante a montagem em parede.

5 CONECTANDO A SOUNDBAR

5.1 Conexão a TV

Conecte a soundbar à TV usando o cabo HDMI fornecido ou um cabo óptico (vendido separadamente).

Conexão usando cabo HDMI

As conexões HDMI suportam áudio e vídeo digital usando um único fio e são a melhor opção para enviar sinal a soundbar.

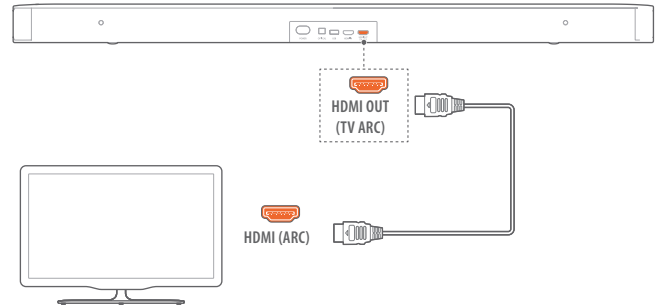

- Conexão da soundbar à TV usando o cabo HDMI fornecido.
- Verifique se as funções HDMI-CEC e HDMI ARC da TV foram ativadas. O manual da TV contém instruções sobre como ativar essas conexões.

OBSERVAÇÕES:

- A soundbar pode não ser compatível com todos os dispositivos HDMI-CEC.
- Se encontrar problemas de compatibilidade HDMI-CEC, entre em contato com o fabricante da TV.

Conexão por cabo óptico

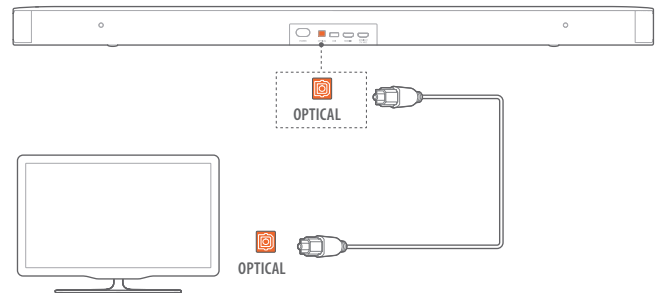

- Conecte a soundbar à TV usando um cabo óptico (vendido separadamente).

5.2 Conexão a dispositivos digitais

1. Verifique se a TV foi conectada corretamente à soundbar usando a conexão HDMI ARC de acordo com o item Conexão Usando Cabo HDMI da seção Conexão a TV do capítulo Conectando a Soundbar.
2. Conecte a soundbar a uma fonte de sinal (p.ex. um decodificador de TV a cabo, um aparelho de DVD/Blu-ray ou um console de jogos) usando um cabo HDMI v1.4 ou posterior.
3. Verifique se a saída HDMI-CEC do dispositivo digital foi ativada. O manual do dispositivo contém instruções sobre como ativar essas conexões.

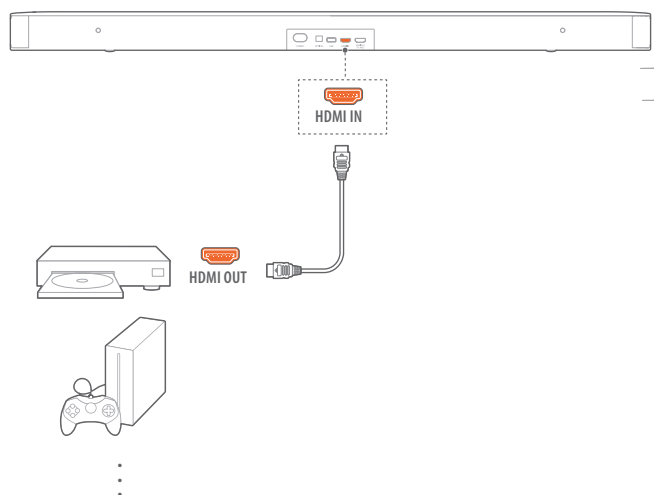

OBSERVAÇÃO:

- Se encontrar problemas de compatibilidade HDMI-CEC, entre em contato com o fabricante do dispositivo a ser conectado.

5.3 Conexão via Bluetooth

A soundbar pode ser conectada por Bluetooth a dispositivos digitais como smartphones, tablets e laptops.

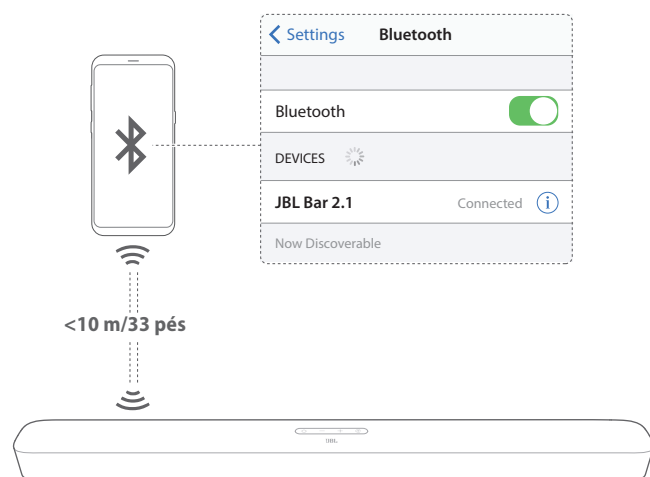

Conexão a dispositivos Bluetooth

1. Pressione para ligar a soundbar. (Consulte as instruções na seção sobre Liga/Desliga e Modo de Espera do capítulo Ligando a Soundbar).
2. Para selecionar uma fonte de sinal Bluetooth, pressione na soundbar ou no controle remoto.
 - A mensagem **BT PAIRING** indica que a soundbar está pronta para ser emparelhada
3. Ligue o Bluetooth no dispositivo a ser conectado e selecione **JBL Bar 2.1**. O emparelhamento precisa ser concluído em até três minutos.
 - Se o dispositivo tiver um nome Bluetooth, esse nome será exibido pela soundbar.

Reconexão do dispositivo que foi emparelhado pela última vez

O dispositivo Bluetooth continuará emparelhado se a soundbar entrar no modo de espera. Sempre que o Bluetooth for escolhido como fonte de sinal, a soundbar tentará se conectar ao último dispositivo Bluetooth que foi emparelhado.

Conexão de outro dispositivo Bluetooth

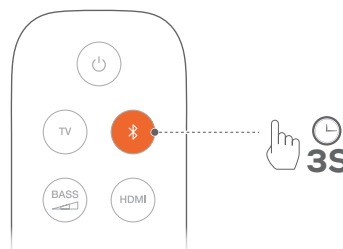

1. Na fonte de sinal Bluetooth, pressione na soundbar ou no controle remoto até a mensagem **BT PAIRING** ser exibida.
 - Os dados dos dispositivos emparelhados anteriormente serão apagados da soundbar.
 - A soundbar entrará no modo de emparelhamento Bluetooth.
2. Siga a etapa 3 em Conexão a Dispositivos Bluetooth.
 - Se o dispositivo já tiver sido emparelhado alguma vez com a soundbar, desemparelhe-o retirando o item JBL Bar 2.1 antes de continuar.

OBSERVAÇÕES:



- A conexão Bluetooth será perdida se o dispositivo fonte de sinal ficar a mais de 10 m (33 pés) da soundbar.
- Outros dispositivos eletrônicos podem causar interferência de radiofrequência. Componentes de redes locais e outros dispositivos que gerem ondas eletromagnéticas (p.ex. fornos de micro-ondas, dispositivos de rede) devem ser mantidos afastados da soundbar.

6 LIGANDO A SOUNDBAR

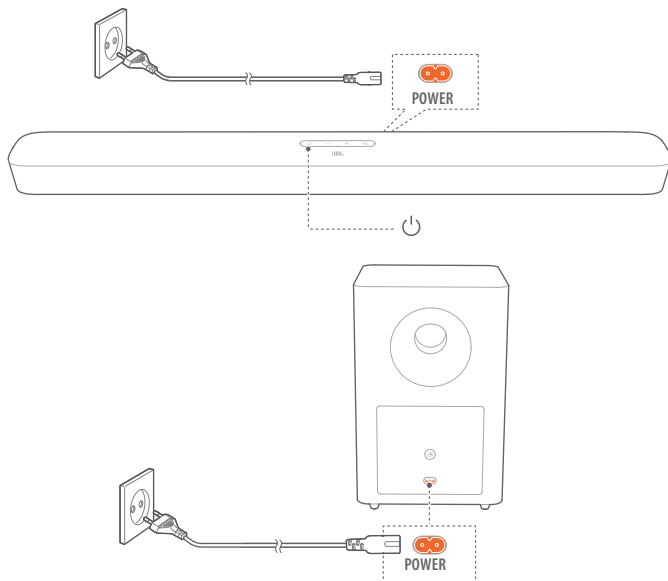
6.1 Liga/Desliga e Modo de Espera



Liga

1. Conecte a soundbar e o subwoofer à rede elétrica usando os cabos de energia fornecidos.
2. Pressione o botão  da soundbar para ligá-la.
 - A mensagem **HELLO** será exibida.
 - O subwoofer se conectará automaticamente à soundbar. Quando a soundbar estiver conectada, o  acenderá em branco constante.

OBSERVAÇÕES:

- Use apenas os cabos de energia fornecidos com o produto.
- Antes de ligar a soundbar, verifique se todas as outras conexões foram realizadas. Consulte as seções Conexão a TV e Conexão a Dispositivos Digitais do capítulo Conectando a Soundbar.

Modo de espera automático

Se a soundbar permanecer mais de 10 minutos inativa, ela entrará automaticamente no modo de espera. A mensagem **STDBY** será exibida. O subwoofer também entrará no modo de espera e o LED  acenderá em âmbar constante.

Na próxima vez em for for ligada, a soundbar procurará a última fonte de sinal utilizada.

Despertar automático

Quando estiver no modo de espera, a soundbar despertará automaticamente nas seguintes situações:

- Se estiver conectada a uma TV por uma conexão HDMI ARC, sempre que a TV for ligada.
- Se estiver conectada a uma TV por um cabo óptico, sempre que receber sinais a partir da conexão óptica.

6.2 Reproduzindo sinais da TV

Quando está conectada, a soundbar pode reproduzir o áudio da TV.

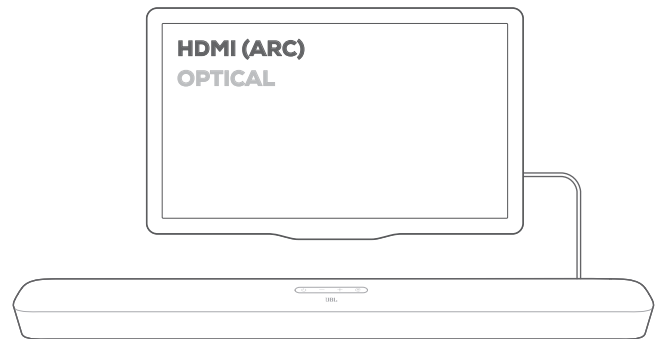

1. Verifique se a TV suporta caixas de som externas e se os alto-falantes da TV estão desligados. O manual da TV contém instruções sobre como configurar as caixas de som.
2. Verifique se a soundbar foi conectada corretamente à TV, conforme descrito na seção Conexão a TV do capítulo Conectando a Soundbar.
3. Para selecionar uma TV como fonte de sinal, pressione  na soundbar ou **TV** no controle remoto.
 - **"TV"**: A TV é selecionada como fonte de sinal.
 - Nas configurações de fábrica, a fonte de sinal padrão selecionada é a TV.

OBSERVAÇÃO:

- Se a soundbar estiver conectada à TV por um cabo HDMI e por um cabo óptico ao mesmo tempo, a soundbar usará o sinal do cabo HDMI.



6.2.1 Preparação do controle remoto da TV

Para configurar o controle remoto da TV para comandar também a soundbar, verifique se a TV suporta HDMI-CEC. Se não suportar, siga as instruções em Aprendizado do Controle Remoto da TV.

HDMI-CEC

Se a TV suportar HDMI-CEC, ative essa função seguindo as instruções do manual da TV. O controle remoto da TV pode ser usado para controlar o volume, o botão mudo e a função liga/desliga da soundbar.

Aprendizado do controle remoto da TV

1. Pressione  e **+** na soundbar até a mensagem **LEARNING** ser exibida.
 - A mensagem indica que a soundbar entrou no modo de aprendizado do controle remoto da TV.
2. Em 15 segundos, realize os seguintes procedimentos na soundbar e no controle remoto da TV:
 - a) Pressione **+**, **-** ou **+** e **-** ao mesmo tempo (função mudo) e depois .
 - b) Ao mesmo tempo, pressione o botão desejado do controle remoto da TV.
 - A soundbar exibirá a mensagem **WAIT**.
 - A cada vez que aprender a função de um botão do controle remoto da TV, a soundbar exibirá a mensagem **DONE**.

3. Repita a etapa 2 até ensinar à soundbar as funções de todos os botões.
4. Para sair do modo de aprendizado do controle remoto da TV, pressione **C** e **+** na soundbar até a mensagem **EXIT LEARNING** ser exibida.
→ A soundbar retornará à última fonte de sinal selecionada.

6.3 Reproduzir sinal a partir da fonte HDMI IN

Se estiver conectada conforme mostrado no esquema a seguir, um dispositivo digital poderá ser usado para exibir vídeo na TV com saída do som pela soundbar.

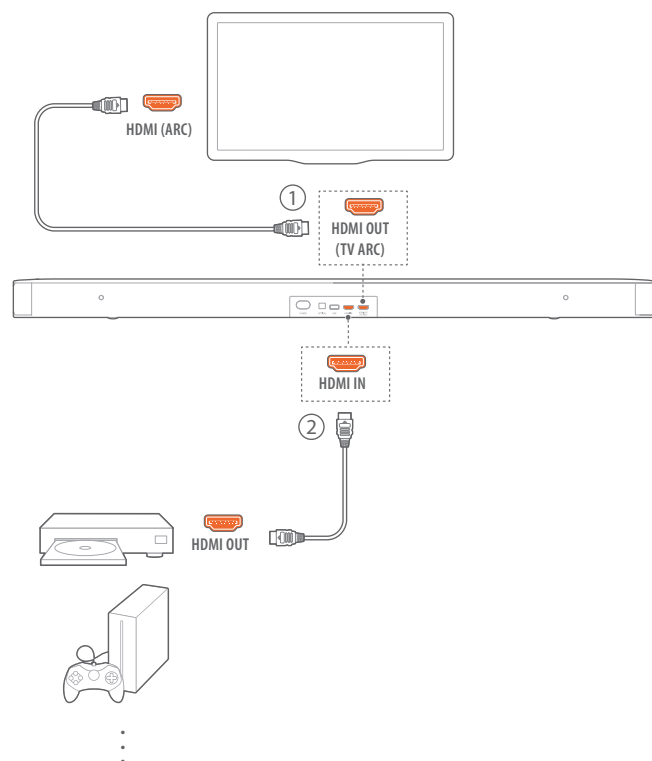

1. Verifique se a soundbar foi conectada corretamente à TV e ao dispositivo digital, conforme descrito nas seções Conexão a TV e Conexão a Dispositivos Digitais do capítulo Conectando a Soundbar.
2. Ligue o dispositivo digital.
→ A TV e a soundbar despertarão do modo de espera e começarão a usar a última fonte de sinal selecionada.
 - Para selecionar a entrada HDMI IN da soundbar, pressione **C** na soundbar ou **HDMI** no controle remoto.
3. Coloque a TV no modo de espera.
→ A soundbar e o dispositivo fonte de sinal devem estar ambos no modo de espera.

OBSERVAÇÃO:

- A soundbar pode não ser compatível com todos os dispositivos HDMI-CEC.

6.4 Reproduzindo sinais Bluetooth

A soundbar pode reproduzir sinais recebidos via Bluetooth.

1. Verifique se a soundbar foi conectada corretamente ao dispositivo Bluetooth, conforme descrito na seção Conexão via Bluetooth do capítulo Conectando a Soundbar.
2. Para selecionar uma fonte de sinal Bluetooth, pressione **C** na soundbar ou **Bluetooth** no controle remoto.
3. Ligue o som no dispositivo Bluetooth conectado.
4. Ajuste o volume na soundbar ou no dispositivo Bluetooth conectado.

7 CONFIGURAÇÕES DE SOM

Ajuste de graves

1. Verifique se a soundbar e o subwoofer estão conectados corretamente, conforme as instruções do capítulo Instalando a Soundbar.
2. Pressione **BASS** no controle remoto para escolher um nível de graves.
→ As opções são **LOW (baixo)**, **MID (médio)** e **HIGH (alto)**.

Sincronização de áudio

A função de sincronização serve para ajustar a temporização de áudio e vídeo para eliminar erros de sincronização.

1. Pressione **TV** no controle remoto até que a mensagem **SYNC** seja exibida.
2. Aguarde cinco segundos e pressione **+** ou **-** no controle remoto para sincronizar a trilha sonora com o vídeo.
→ A temporização da sincronização de áudio será exibida.

Smart mode

Quando o smart mode é ativado, os programas de TV são acompanhados de efeitos sonoros. Para programação como noticiários e previsões do tempo, pode-se reduzir os efeitos sonoros desabilitando o smart mode e ativando o modo padrão.

Smart mode: As configurações de equalização e o JBL Surround Sound são aplicados para produzir efeitos sonoros potentes.



Standard mode: As configurações de equalização padrão são aplicadas para gerar efeitos sonoros normais.

Para desligar o smart mode, realize o seguinte procedimento:

- Pressione **TV** no controle remoto até ver a mensagem **TOGGLE**. Pressione **+**.
→ A mensagem **OFF SMART MODE** indica que o smart mode foi desligado.
→ Na próxima vez que a soundbar for ligada, o smart mode será ligado novamente.



8 RESTAURANDO CONFIGURAÇÕES DE FÁBRICA

Quando as configurações de fábrica são restauradas, todas as configurações personalizadas são apagadas da memória da soundbar.



- Pressione  e  na soundbar por pelo menos dez segundos.
 - A mensagem **RESET** será exibida.
 - A soundbar ligará e entrará no modo de espera.

9 ATUALIZAÇÃO DE SOFTWARE

Para maximizar o desempenho do produto e melhorar a experiência do usuário, a JBL poderá lançar atualizações do software interno da soundbar. Para saber mais sobre como baixar arquivos de atualização, acesse www.jbl.com ou entre em contato com o call center da JBL.

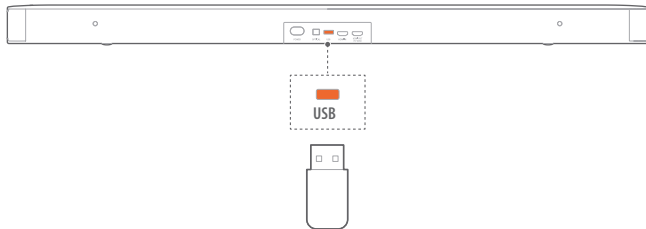
1. Para verificar a versão do software instalado, pressione os botões  e  da soundbar até que a versão do software seja exibida.
2. Verifique se o arquivo de atualização de software foi salvo no diretório raiz de um dispositivo de armazenamento USB. Em seguida, conecte o dispositivo à soundbar.



3. Para entrar no modo de atualização do software, pressione  e  na soundbar por pelo menos dez segundos.
 - A mensagem **UPGRADING** será exibida, indicando que o software está sendo atualizado.
 - Quando a atualização estiver concluída, a mensagem **UPGRADING** será exibida.
 - A soundbar retornará à última fonte de sinal selecionada.

OBSERVAÇÕES:



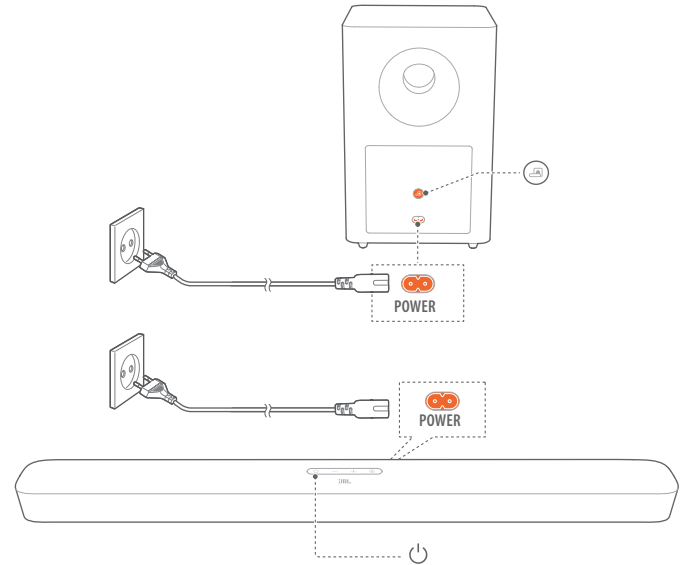

- A soundbar deve permanecer ligada e com o dispositivo USB montado durante toda a atualização do software.
- Se a atualização falhar, a mensagem **FAILED** será exibida. Nesse caso, tente atualizar o software novamente ou retorne à versão anterior.

10 RECONECTANDO O SUBWOOFER

A soundbar e o subwoofer vêm emparelhados de fábrica. Ao serem ligados, os dois componentes se conectam um ao outro automaticamente. Mas em alguns casos pode ser preciso emparelhá-los novamente.



Para entrar no modo de emparelhamento do subwoofer

1. Pressione o botão  do subwoofer até o  piscar em branco.
2. Para colocar o subwoofer e a soundbar no modo de emparelhamento, pressione  no controle remoto até ver a mensagem **SUBWOOFER SPK**. Pressione  no controle remoto.
 - Quando o subwoofer estiver conectado, a mensagem **SUBWOOFER CONNECTED** será exibida.

OBSERVAÇÃO:

- Se a conexão e o emparelhamento não forem concluídas em três minutos, o subwoofer sairá do modo de emparelhamento e o LED  ficará aceso em âmbar constante.

11 ESPECIFICAÇÕES DO PRODUTO

Especificações gerais:

- Modelo: Bar 2.1 Deep Bass CNTR (soundbar) e Bar 2.1 Deep Bass SUB (subwoofer)
- Alimentação de energia: 100 a 240 V AC, ~ 50/60 Hz
- Potência dos alto-falantes (rms a THD <1%): 206 W
- Potência de saída (rms a THD <1%):
4 × 25 W (soundbar); 106 W (subwoofer)
- Transdutor: 4 × drivers racetrack + 2 × tweeter de 1" (soundbar); 1 × subwoofer de 6,5"
- Consumo de energia no modo de espera (soundbar e subwoofer): < 0,5 W
- Temperatura de operação: 0°C a 45°C

Especificações de vídeo:

- Entradas de vídeo HDMI: 1
- Saídas de vídeo HDMI (com Audio Return Channel): 1
- Versão HDMI: 1.4

Especificações de som:

- Resposta de frequência: 40 Hz a 20 KHz
- Entradas de áudio: Óptica, Bluetooth e USB (entrada de áudio nos modelos para os EUA; apenas manutenção nos outros modelos): 1 cada

Especificação USB (entrada de áudio nos modelos para os EUA):

- Porta USB: Tipo A
- Energia USB: 5 V DC / 0,5 A
- Formatos de arquivo suportados: mp3 e wav
- Codec MP3: MPEG 1 Layer 2/3, MPEG 2 Layer 3 e MPEG 2.5 Layer 3
- Taxa de amostragem de MP3: 16 a 48 KHz
- Taxa de bits de MP3: 80 a 320 kbps
- Taxa de amostragem WAV: 16 a 48 KHz
- Taxa de bits WAV: Até 3000 kbps

Especificações de conexões sem fio:

- Versão Bluetooth: 4.2
- Perfil Bluetooth: A2DP V1.3 e AVRCP V1.5
- Intervalo de frequência Bluetooth: 2402 a 2480 MHz
- Potência máxima de transmissão Bluetooth: < 10 dBm (EIRP)
- Tipos de modulação: GFSK, $\pi/4$ DQPSK e 8DPSK
- Intervalo de frequência sem fio a 5G: 5732 MHz a 5848 MHz
- Potência máxima de transmissão 5G: <10dBm
- Tipos de modulação: FSK

Dimensões

- Dimensões (L × A × P): 965 × 58 × 85 mm / 38" × 2,28" × 3,35" (soundbar);
- 240 × 240 × 379 (mm) / 8,9" × 8,9" × 14,6" (subwoofer)
- Peso: 2,16 kg (soundbar); 5,67 kg (subwoofer)
- Dimensões da embalagem (L × A × P): 1045 × 310 × 405 mm
- Peso da embalagem (bruto): 10,4 kg

12 SOLUÇÃO DE PROBLEMAS

Nunca tente consertar este produto sozinho. Se encontrar algum problema ao usar o produto, verifique os problemas a seguir antes de chamar a assistência técnica.

Sistema

A soundbar não liga.

- Verifique se o cabo de alimentação está ligado na tomada e na soundbar

A soundbar não responde quando os botões são pressionados.

- Restaure as configurações de fábrica da soundbar, seguindo as instruções do capítulo Restaurando as Configurações de Fábrica.

Som

A soundbar não produz nenhum som.

- Verifique se a soundbar foi colocada no modo mudo.
- Selecione a entrada de áudio correta no controle remoto.
- Ligue a soundbar a uma TV ou a outra fonte de sinal do modo correto
- Pressione \cup e C na soundbar por pelo menos dez segundos para restaurar as configurações de fábrica.

O som está distorcido ou contém ecos.

- Se a TV for usada como fonte de sinal, verifique se a TV está no modo mudo e com os alto-falantes internos desligados.

O áudio e o vídeo não estão sincronizados.

- Use a sincronização de áudio e vídeo para sincronizar o áudio e o vídeo, seguindo as instruções da seção Sincronização de Áudio do capítulo Configurações de Som.

Vídeo

O Apple TV produz imagens distorcidas

- O uso de Apple TV 4K requer HDMI v2.0, que não é suportado por este produto. Se for usado um sinal de 4K, a TV exibirá imagens distorcidas ou uma tela preta.

Bluetooth

Um dispositivo não consegue se conectar à soundbar.

- Verifique se a função Bluetooth do dispositivo foi ligada.
- Se a soundbar já tiver sido emparelhada com outro dispositivo Bluetooth, reinicialize a conexão Bluetooth seguindo as instruções do item Conexão de outro dispositivo Bluetooth da seção Conexão Bluetooth do capítulo Conectando a Soundbar.
- Se o dispositivo Bluetooth já tiver sido emparelhado com a soundbar, reinicie o Bluetooth na soundbar, desemparelhe-a do dispositivo Bluetooth e depois emparelhe novamente, conforme as instruções do item Conexão de outro dispositivo Bluetooth da seção Conexão Bluetooth do capítulo Conectando a Soundbar.

O som reproduzido a partir de um sinal Bluetooth é de baixa qualidade.

- A recepção Bluetooth está ruim. Aproxime o dispositivo fonte da soundbar ou retire obstáculos entre o dispositivo fonte e a soundbar.

O dispositivo Bluetooth conectado se conectará e desconectará automaticamente.

- A recepção Bluetooth está ruim. Aproxime o dispositivo fonte da soundbar ou retire obstáculos entre o dispositivo fonte e a soundbar.

Controle remoto

O controle remoto não funciona.

- Verifique se as pilhas estão carregadas e troque-as se não estiverem.
- Reduza a distância e o ângulo entre o controle remoto e a soundbar.

13 MARCAS COMERCIAIS



A logomarca e os logotipos Bluetooth® são marcas registradas pertencentes à Bluetooth SIG, Inc. e utilizadas pela HARMAN International Industries, Incorporated sob licença. Todas as outras marcas comerciais e nomes comerciais pertencem aos respectivos proprietários.



Os termos HDMI, HDMI High-Definition Multimedia Interface e o logotipo HDMI são marcas registradas ou marcas comerciais de HDMI Licensing Administrator, Inc.



Fabricado sob licenciamento da Dolby Laboratories. Dolby Audio e o símbolo duplo D são marcas comerciais da Dolby Laboratories.

14 NOTA SOBRE LICENÇAS DE CÓDIGO ABERTO

Este produto contém software de código aberto licenciado sob os termos da licença GPL. Para maior conveniência, o código-fonte e as instruções relevantes sobre o 'build' estão disponíveis em <http://www.jbl.com/opensource.html>. Entre em contato conosco no endereço abaixo:

Harman Deutschland Gmb

HATT: Open Source, Gregor Krapf-Gunther, Parking 3

85748 Garching bei Munchen, Alemanha

ou pelo endereço OpenSourceSupport@Harman.com se tiver alguma dúvida sobre os softwares de código aberto incluídos com este produto.



HARMAN International Industries,
Incorporated 8500 Balboa
Boulevard, Northridge, CA 91329
EUA
www.jbl.com

© 2022 HARMAN International Industries, Incorporated.
Todos os direitos reservados.

JBL é marca registrada da HARMAN International Industries, Incorporated, registrada nos Estados Unidos e/ou em outros países. Os recursos, as especificações e a aparência física do produto podem ser modificados sem aviso prévio.